



---

## WG 10

Liukuelementti



## WG 10 Liukuelementti

Kehyksetön, muotokieleltään minimalistinen liukuelementti sinulle, joka arvostat maksimaalista näkymää ulos!

Liukuovissa ei ole sivuprofiileja, ja siten saat kokonaisen lasiseinän esteettömällä näkymällä. Sen sijaan lasiovet menevät lomittain, jotta ulkona olemisen tunnusta tulee täydellinen, vaikka onkin suojassa sateelta ja tuulelta.

Jos etsit hyvää tuulensuojaa ja haluat säilyttää näkymän, voit nyt lopettaa etsimisen: WG10 on täydellinen vaihtoehto.

### Mitä saan asiakkaana?

- ✓ Maksimaalinen näkymä!
- ✓ Minimalistinen muotokieli
- ✓ Suojaa sateelta ja tuulelta
- ✓ Valmistetaan mittojesi mukaan
- ✓ 5 vuoden



# WG 10

<b>Kausi:</b>	Kesä
<b>Liukuelementti:</b>	3-6-osainen ovi
<b>Profiiliväri:</b>	Valkoinen, Valinnainen RAL-väri
<b>Profiiliväri:</b>	1800 - 6400 mm
<b>Karmin korkeus:</b>	2000 - 2400 mm
<b>Valmistus:</b>	Erikoismitat
<b>Lasi:</b>	10 mm:n turvalasi
<b>Taku:</b>	5 vuoden

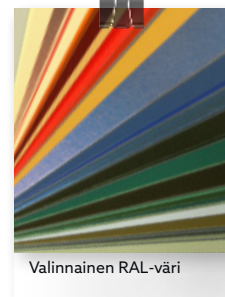
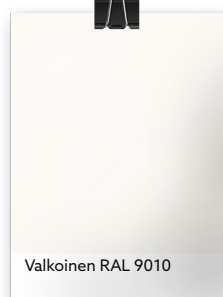

## Kahva

Läpimenevän kuppivetimen avulla elementtiä voidaan liikuttaa sivuttain sekä sisä- että ulkopuolelta. Sitä paitsi tyylipuhdas design antaa tyylikkään lisän ja pyöreä muoto luo pehmeämmän vaikutelman.

# Toteutus

## Sovita siihen mitä sinulla on!

Koska WG 10 valmistetaan aina tilauskohtaisesti, sinä ja sinun edellytyksesi määräävät, millainen siitä tulee.

Täydellinen sinulle, joka haluat tuulensuojan olemassa olevalle ulkoterassille tinkimättä näkymästä ulos ja ulkona istumisen kesäisestä tunnelmasta. Valitse silloin vain olemassa oleviin rakenteisiin sopivat mitat.

## 3-osainen

- Leveys 1800 - 3600 mm

## 4-osainen

- Leveys 2400 - 4800 mm

## 5-osainen

- Leveys 3600 - 6000 mm

## 6-osainen

- Leveys 3600 - 6400 mm
- Tässä elementissä ovet ovat yhdessä 3 ja 3 ja siksi ne kohtaavat keskellä.

## Kaikki mitat ovat aukkomittoja

Kun haluat tietää, mikä koko sinun tulisi valita, mittaa aina aukko. Aukkoon, jonka leveys on 5 432 mm ja korkeus 2 156 mm, on valittava juuri nämä mitat. Niin yksinkertaista!

## Lasit

Lasi on 10 mm:n turvalasi, joka on viisi kertaa kestävämpi kuin tavallinen lasi. Turvallisuutta erityisesti sinulle, jolla on lapsia tai lemmikkieläimiä. Se tekee myös ovista riittävän vakaat ja painavat, jotta ne eivät kolise tuulella.

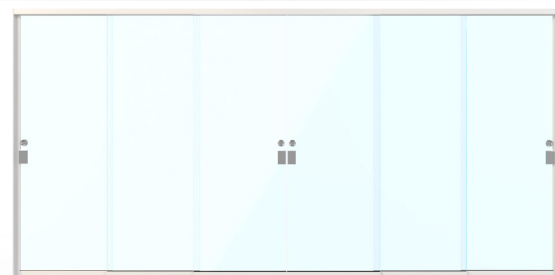

# Profiilit

WG 10 liukuelementit koostuvat kehyksestä, joka rakentuu kehysprofiileista ja uraprofiileista, jotka asennetaan yhteen ja kiinnitetään aukkoon, johon elementti on tarkoitettu. Ovet nostetaan sen jälkeen yksitellen paikalleen omiin uriinsa.

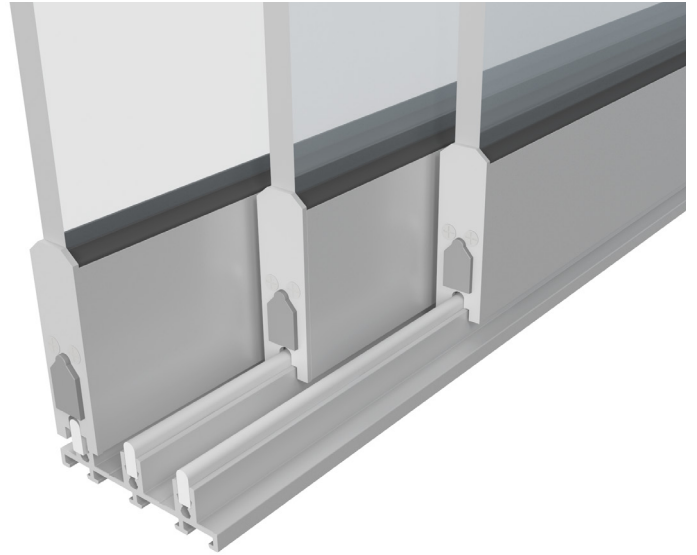

## U-profiili

Asennetaan kehysprofiileihin ovien työntämiseksi sisään.

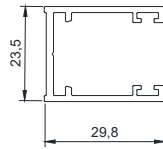

## Sivuprofiilit

Sivuprofiilit asennetaan yhteen uraprofiilien kanssa kokonaisen kehyksen aikaansaamiseksi.

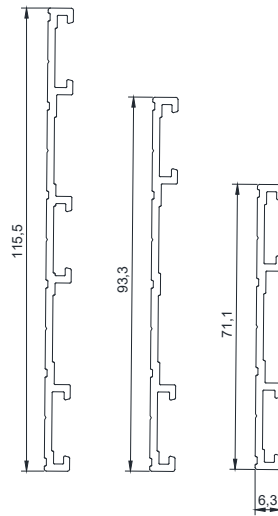

## Uraprofiilit

Ylä- ja alaprofiilit

Asennetaan aukon ylä- ja alareunaan, jotta ovilla on ura jossa rullata.

3-, 4-, ja 5-osainen

6-osaiset elementit käyttävät 3-uraisia profiileita ja kohtaavat keskellä.

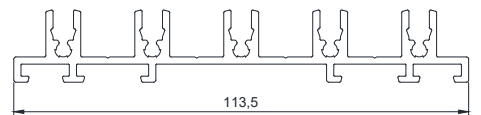
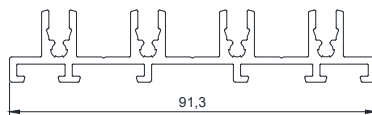
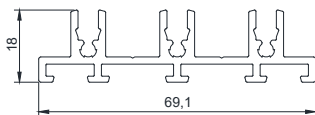
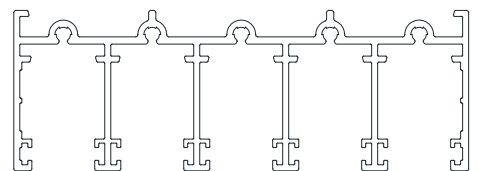
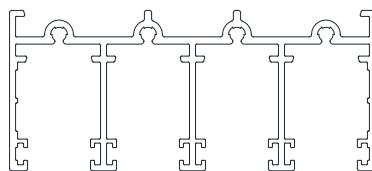
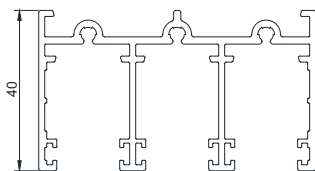



**Willab  Garden<sup>®</sup>**

Puh 09 615 00360 • [www.willabgarden.fi](http://www.willabgarden.fi) • [info@willabgarden.fi](mailto:info@willabgarden.fi)