



---

## WG 10

Skyvedørparti



## WG 10 Skyvedørparti

Et rammeløst skyveparti med minimalistisk formspråk for deg som prioriterer mest mulig utsikt!

Skyvedørene har ingen sideprofiler, og dermed får du en hel glassvegg med fri utsikt. I stedet overlapper glassdørene hverandre for å skape den ultimate følelsen, men likevel med beskyttelse mot vær og vind.

Du som leter etter god beskyttelse mot vind, men ikke vil ødelegge utsikten, trenger ikke lete lenger – WG 10 er det perfekte alternativet.

### Hva får jeg som kunde?

- ✓ Maksimal utsikt!
- ✓ Minimalistisk formspråk
- ✓ Beskyttelse mot vær og vind
- ✓ Målene tilpasses dina behov
- ✓ 5 års garanti



# WG 10

<b>Sesong:</b>	Sommer
<b>Skyveparti:</b>	3-6 delt dør
<b>Profilfarge:</b>	Hvit, valgfri RAL-farge
<b>Karmbredde:</b>	1800 - 6400 mm
<b>Karmhøyde:</b>	2000 - 2400 mm
<b>Produksjon:</b>	Spesialmål
<b>Glass:</b>	10 mm sikkerhetsglass
<b>Garanti:</b>	5 år

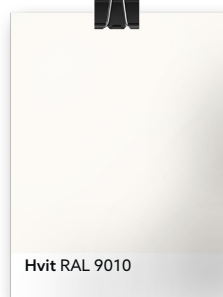

## Håndtak

Gjennomgående skålhåndtak gjør det enkelt å skyve partier sidelengs både fra inn- og utsiden. Dessuten er den stilrene designen et fint innslag, og den runde formen gir en mykere følelse.

# Utforming

## Tilpasses det du allerede har!

Siden WG 10 alltid spesiallages på bestilling, er det du og dine forutsetninger som bestemmer hvordan du skal få det.

Perfekt for deg som vil ha vindbeskyttelse på uteplassen du allerede har, men ikke vil fire verken på utsikt eller den spesielle følelsen av å sitte utendørs om sommeren. Velg da bare mål som er tilpasset din eksisterende konstruksjon.

## Alle mål er innbyggingsmål

For å vite hvilken størrelse du skal ha, måler du alltid hullet. Til en åpning som er 5432 mm bred og 2156 mm høy, er det akkurat disse målene du skal velge. Så enkelt er det.

## Glass

Glasset er et 10 mm tykt sikkerhetsglass, noe som er fem ganger så holdbart som vanlig glass. Det betyr trygghet spesielt for deg som har barn eller kjæledyr. Det gjør også dørene tilstrekkelig stabile og tunge så de ikke klirrer i vinden.

## 3-delt

- Bredde 1800 - 3600 mm



## 4-delt

- Bredde 2400 - 4800 mm



## 5-delt

- Bredde 3600 - 6000 mm



## 6-delt

- Bredde 3600 - 6400 mm
- I dette partiet henger dørene sammen tre og tre og møtes derfor på midten.

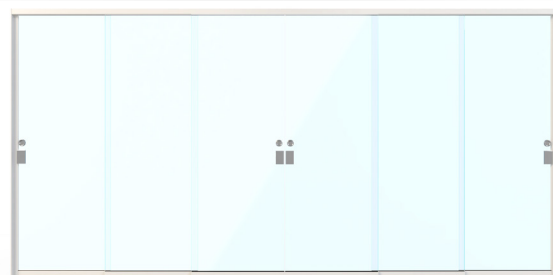

# Profiler

Skyvepartiet WG 10 er bygd opp av en karm som består av karmprofiler og sporprofiler som monteres sammen og festes i åpningen der partiet skal være. Deretter løftes dørene på plass en for en i sine respektive spor.

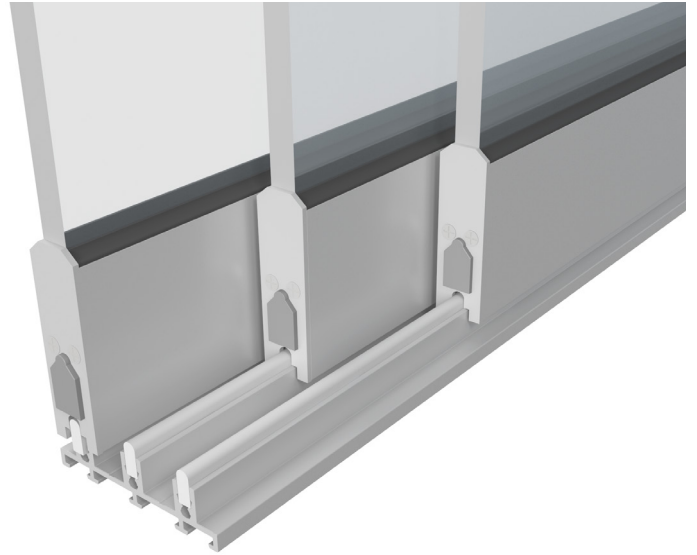

## U-profil

Monteres på karmprofilene for å skyve dørene inn i.

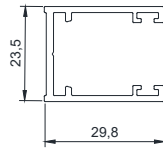

## Sideprofiler

Sideprofilene monteres sammen med sporprofilene og utgjør en komplett karm.

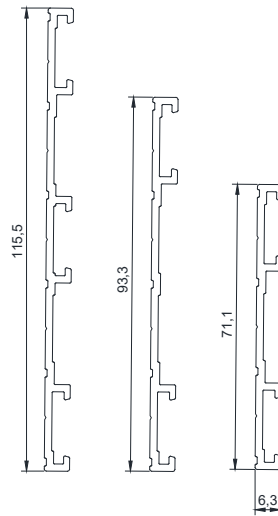

## Sporprofiler

Topp- og bunnprofiler

Monteres oppe og nede i åpningen for at dørene skal ha spor å rulle på.

3-, 4- og 5-delt

De 6-delte partiene bruker profilene med 3 spor og møtes på midten.

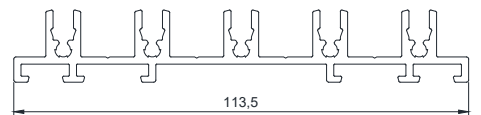
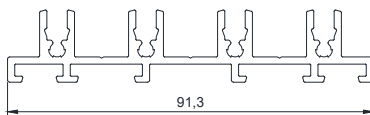
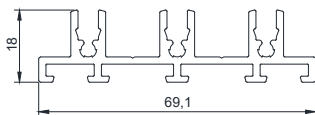
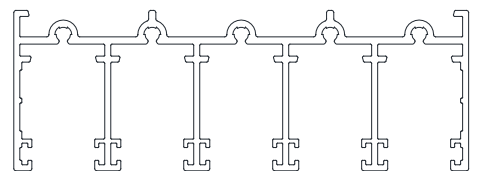
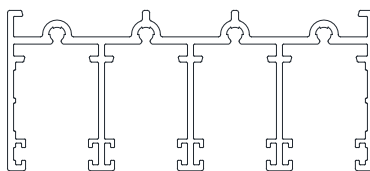
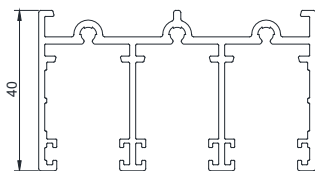



**Willab  Garden<sup>®</sup>**

Kobbervikdalen 153, 3036 Drammen, NORGE  
Tel 69 83 77 00 • [www.willabgarden.no](http://www.willabgarden.no)